

پارادایم عصبی پدیدار
شناختی نور: از فلسفه تا
علوم شناختی مدرن

تلاقی فلسفه اشراق
و نورولوژی.

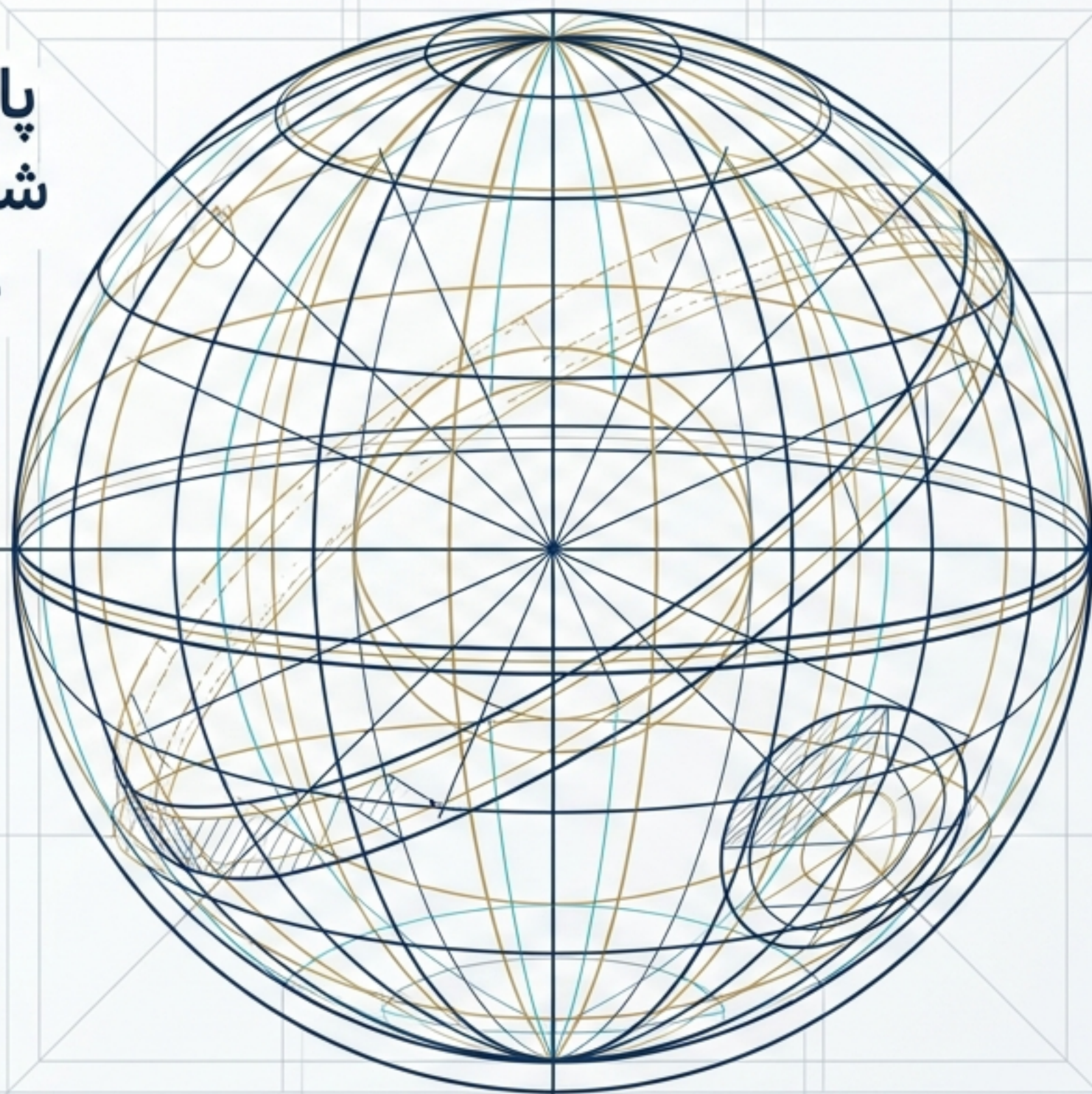

رمزگشایی از هندسه
آگاهی انسان.

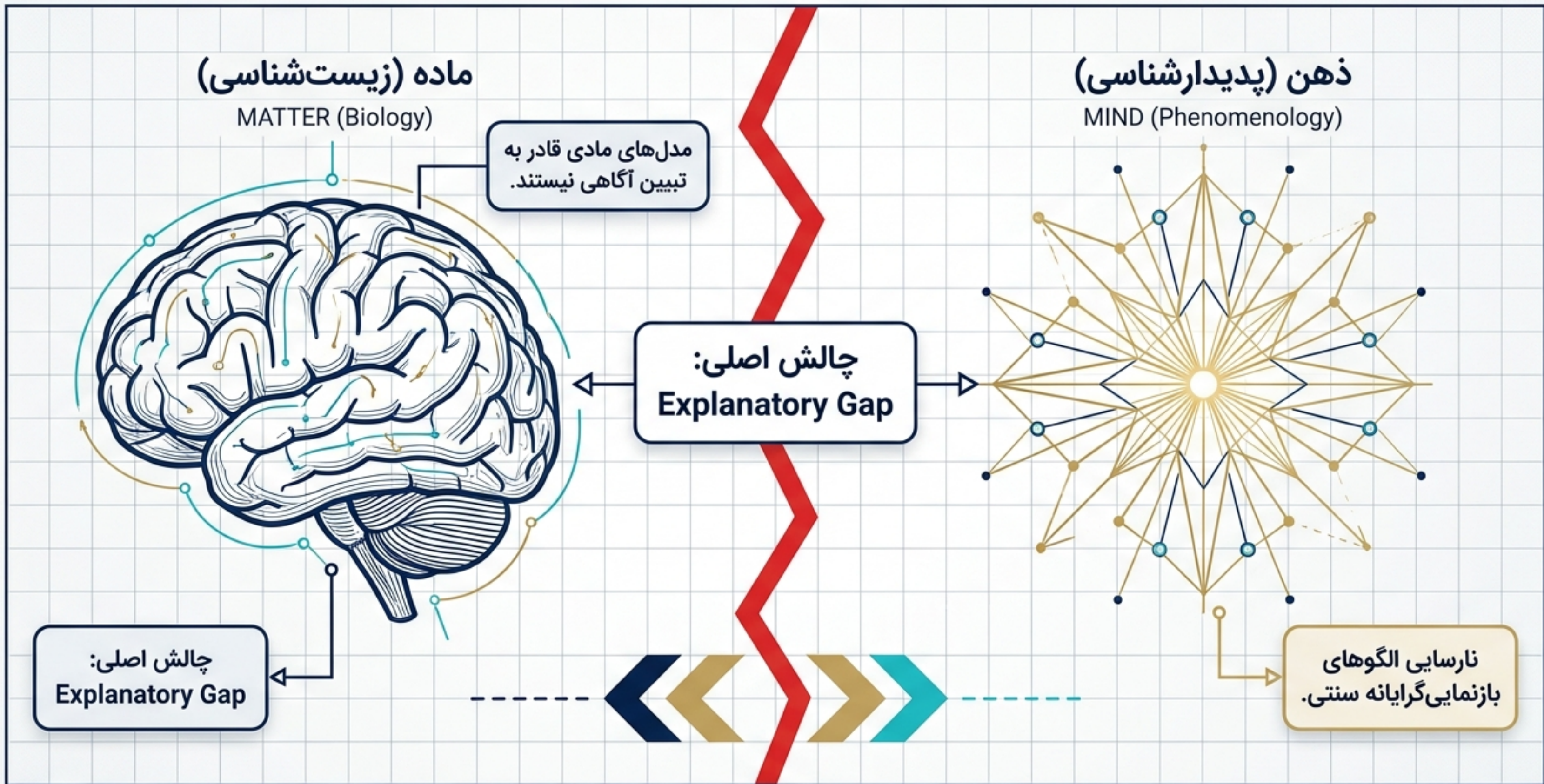

مدل بازنمایی‌گرا (Representationalist):

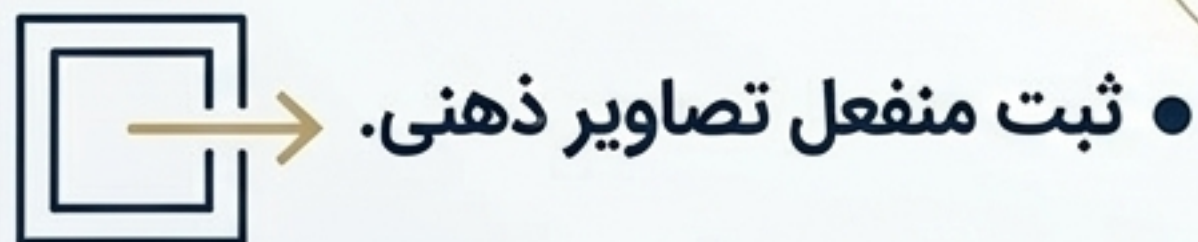

مدل تجسم‌یافته (Embodied Cognition):

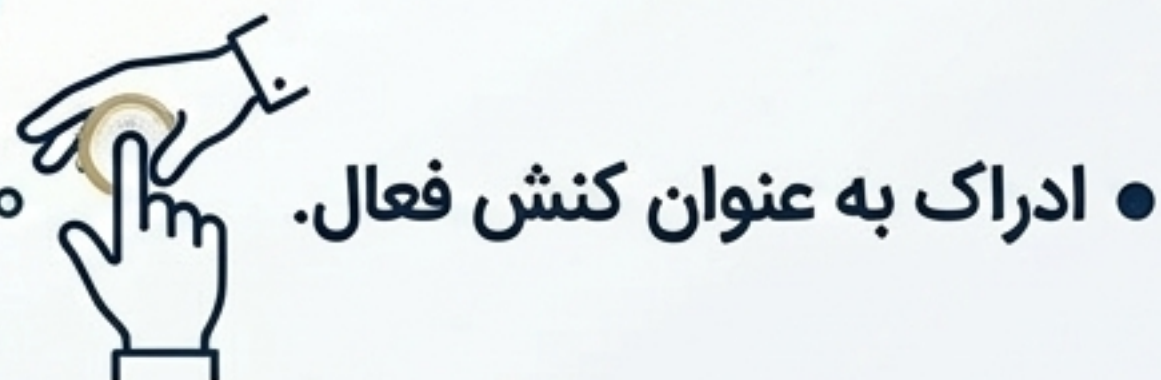

رد نظریه تصویر محور
ذهنی.

ادراک بی واسطه و
غیربازنمایی گرایانه

تطبيق با
Pre-reflective
Self-awareness

تجربه مستقیم
عاملیت و مالکیت

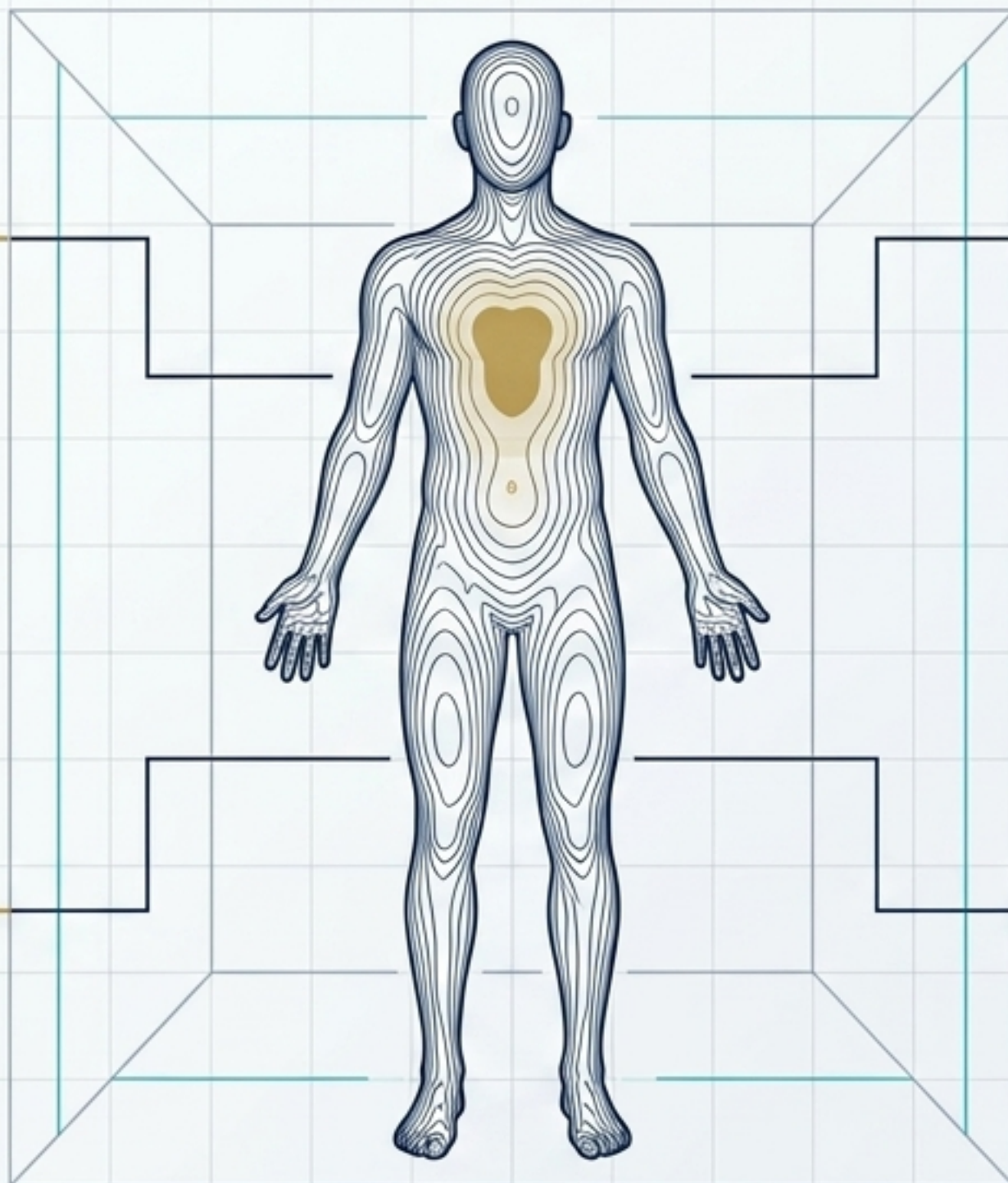

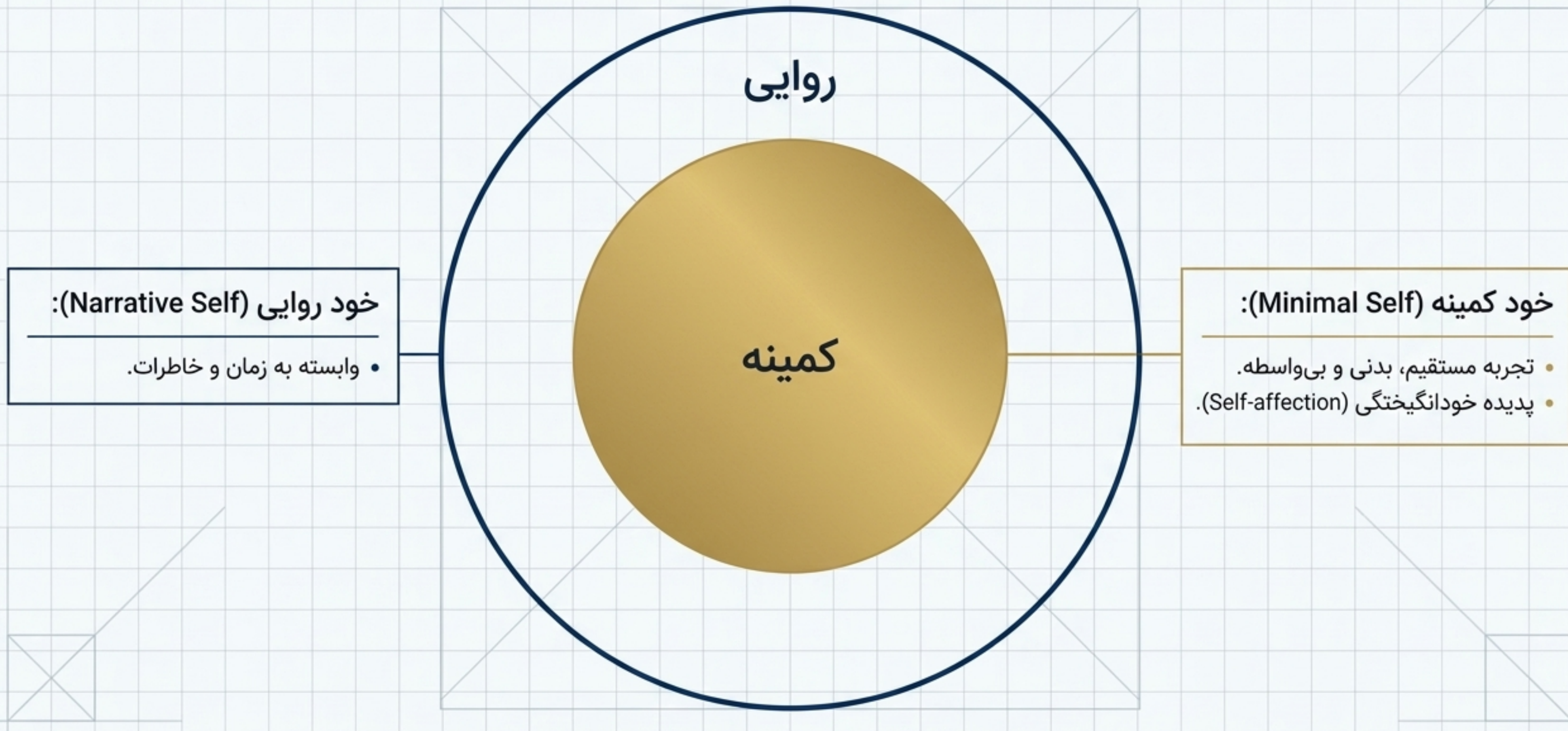

اضافه اشراقیه و هندسه ادراک

$$I_E = \Psi(A(S), G(O), \theta_{so})$$

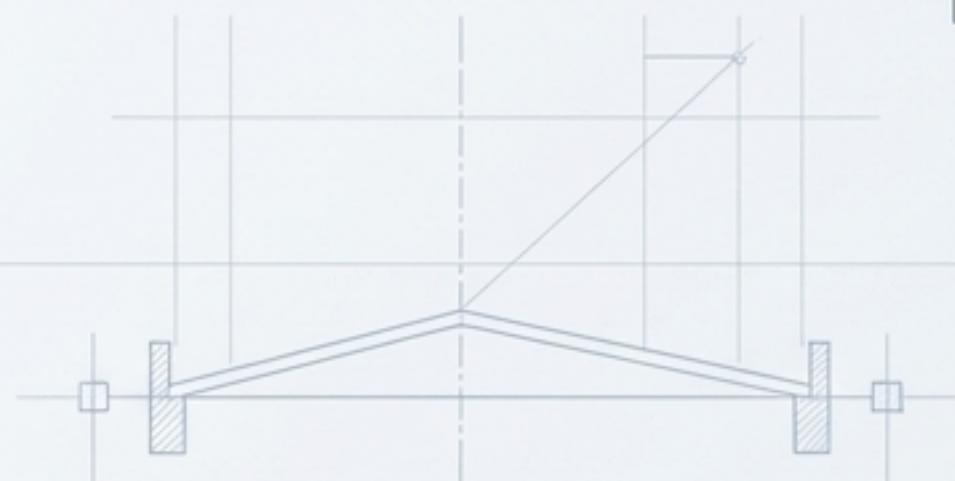

رد نظریه انطباع
فیزیکی محض.

بینایی به عنوان تقابل
هندسی-نوری.

تطبیق با تئوری
کنش‌گرایی
(Enactivism).

ادراک محصول
کنش در فضاست.

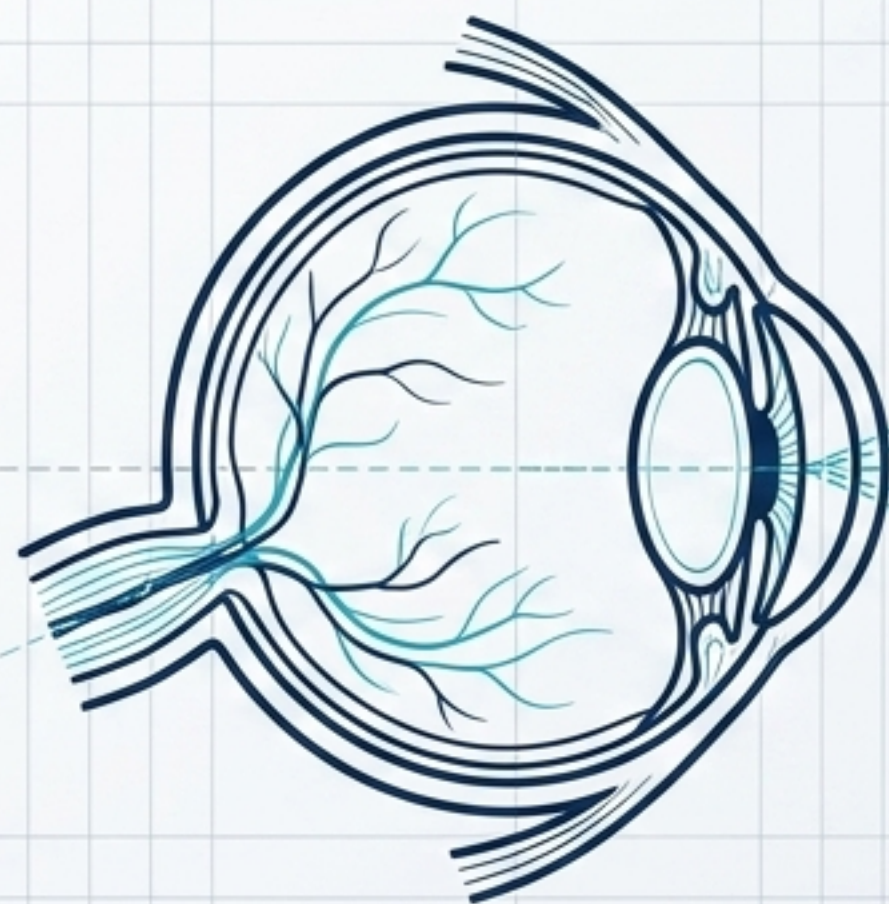

S

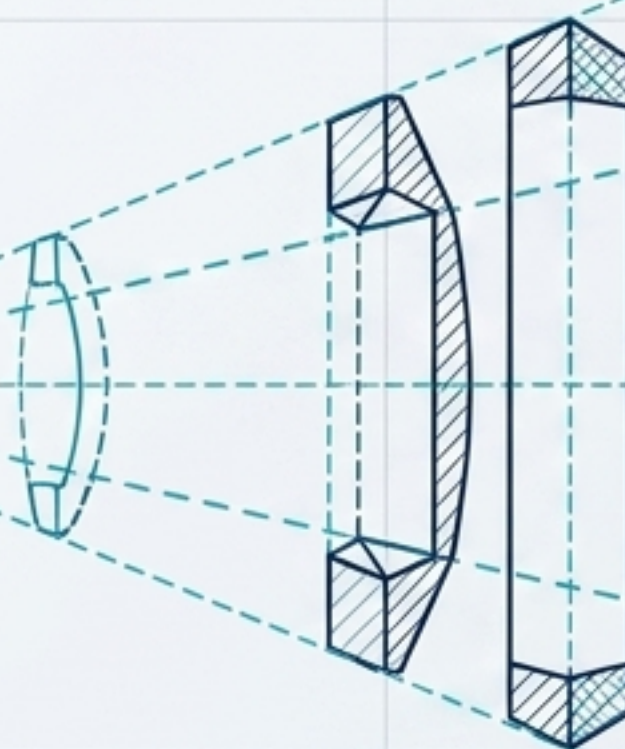

O

شواهد بالینی در افزون سازی حسی

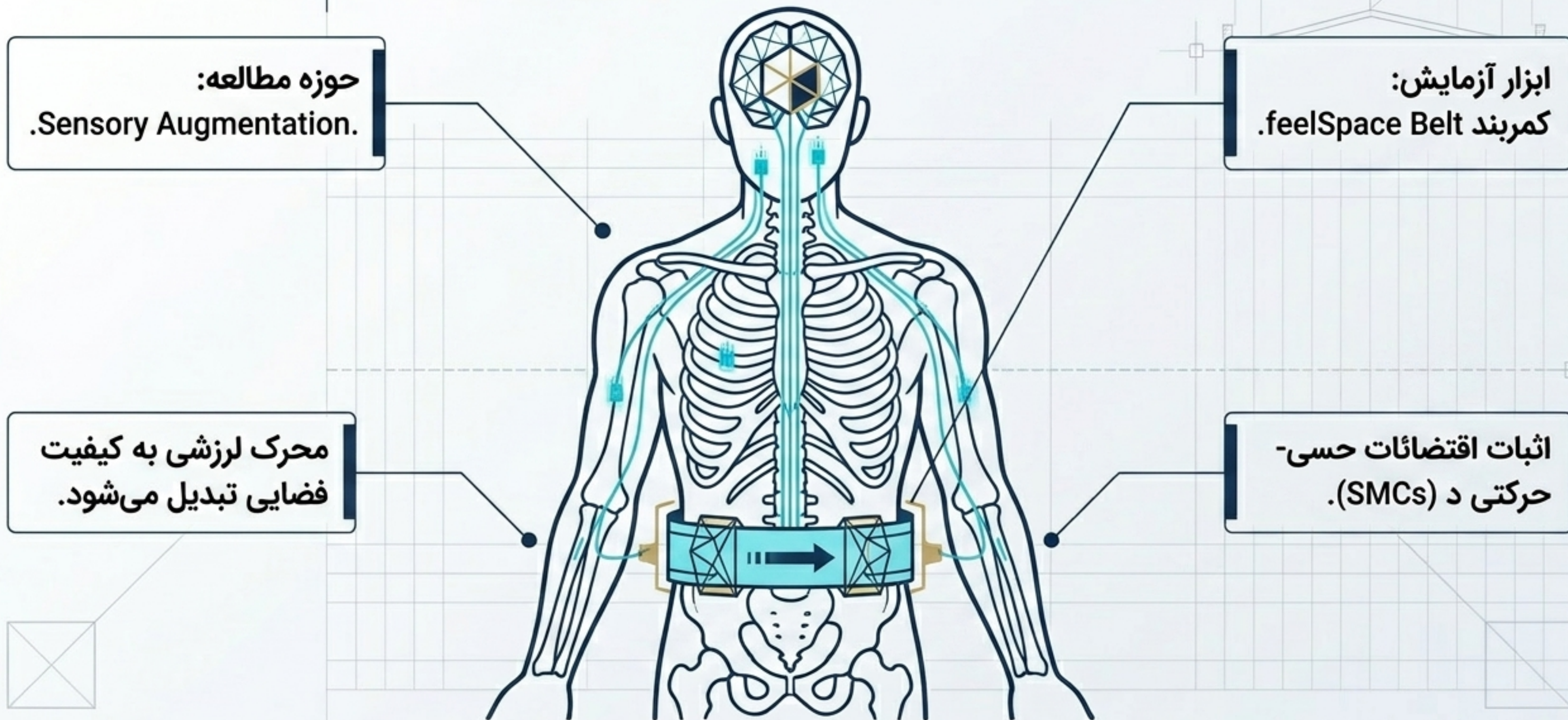

مدیریت یکپارچه قوا و
اندامها.

احاطه مستقیم نفس بر
کالبد.

تطبيق با نظریه
.Embodied Cognition.

حذف کامل شکاف
دکارتی ذهن-بدن.

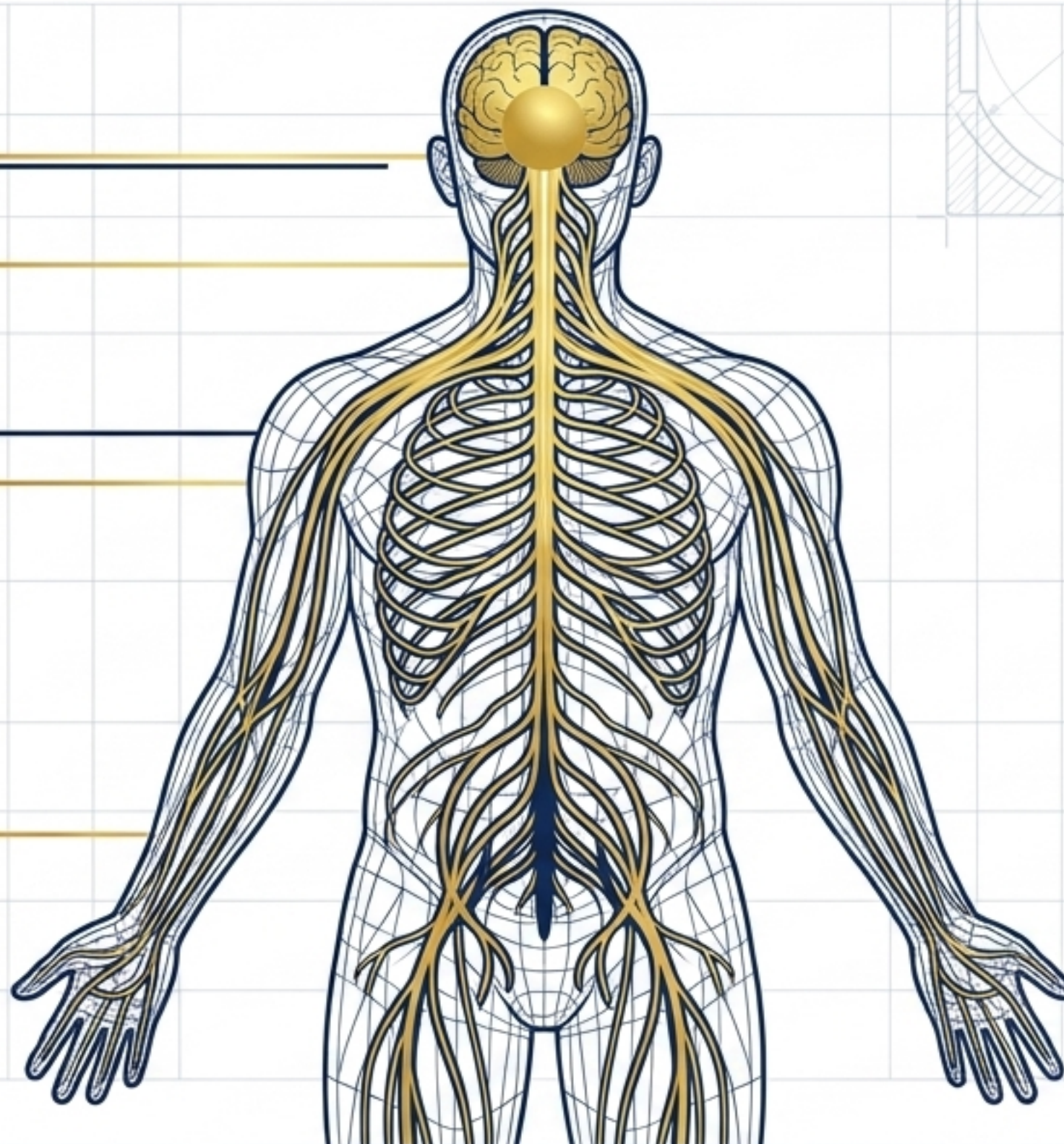

نگاشت عصبی آگاهی یکپارچه

تطابق با شبکه
Default Mode Network
(DMN)

تبدیل تکثر حسی به
تجربه اول شخص.



تطابق با شبکه
Default Mode
Network (DMN)

پایه عصبی انسجام
طرحواره بدنی
(Body Schema)

توپولوژی فضا و مدل کروی هوشیاری

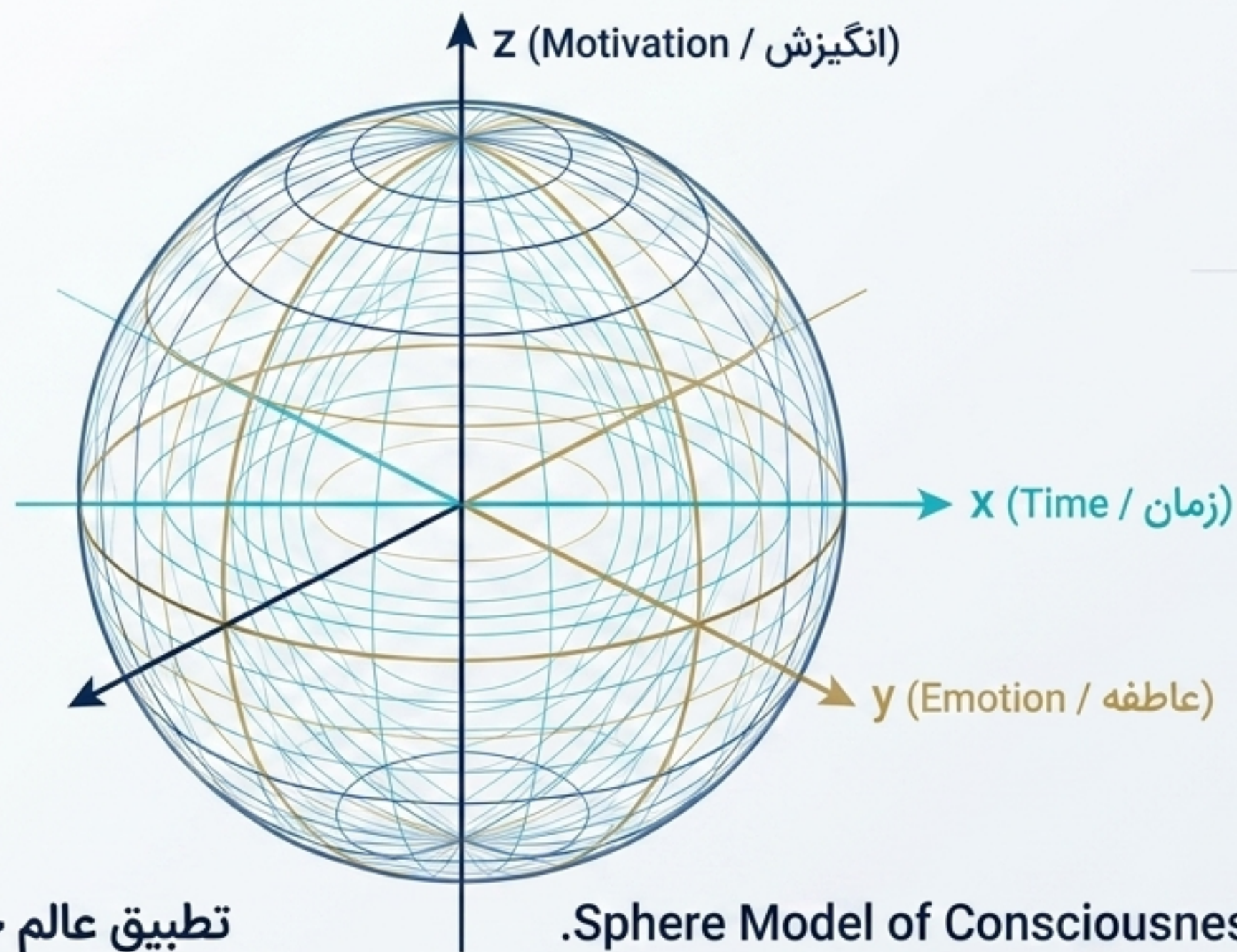

تطبيق عالم خیال با ساختار توپولوژیک.

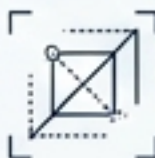

پوسته خارجی: پردازش‌های روایی و اتوبیوگرافیکال.

معادل



.Sphere Model of Consciousness (SMC)



حرکت به مرکز: رسیدن به Minimal Self.

نقطه صفر هندسی و جایگاه پیشا-وجود

مختصات فضایی:
مرکز کره (0,0,0).

معادل با Place
of Pre-Existence
(PPE).

سکوت درونی محض و
هوشیاری بدون محتوا.

معادل عصب‌شناختی
فرآیند خلع بدن.

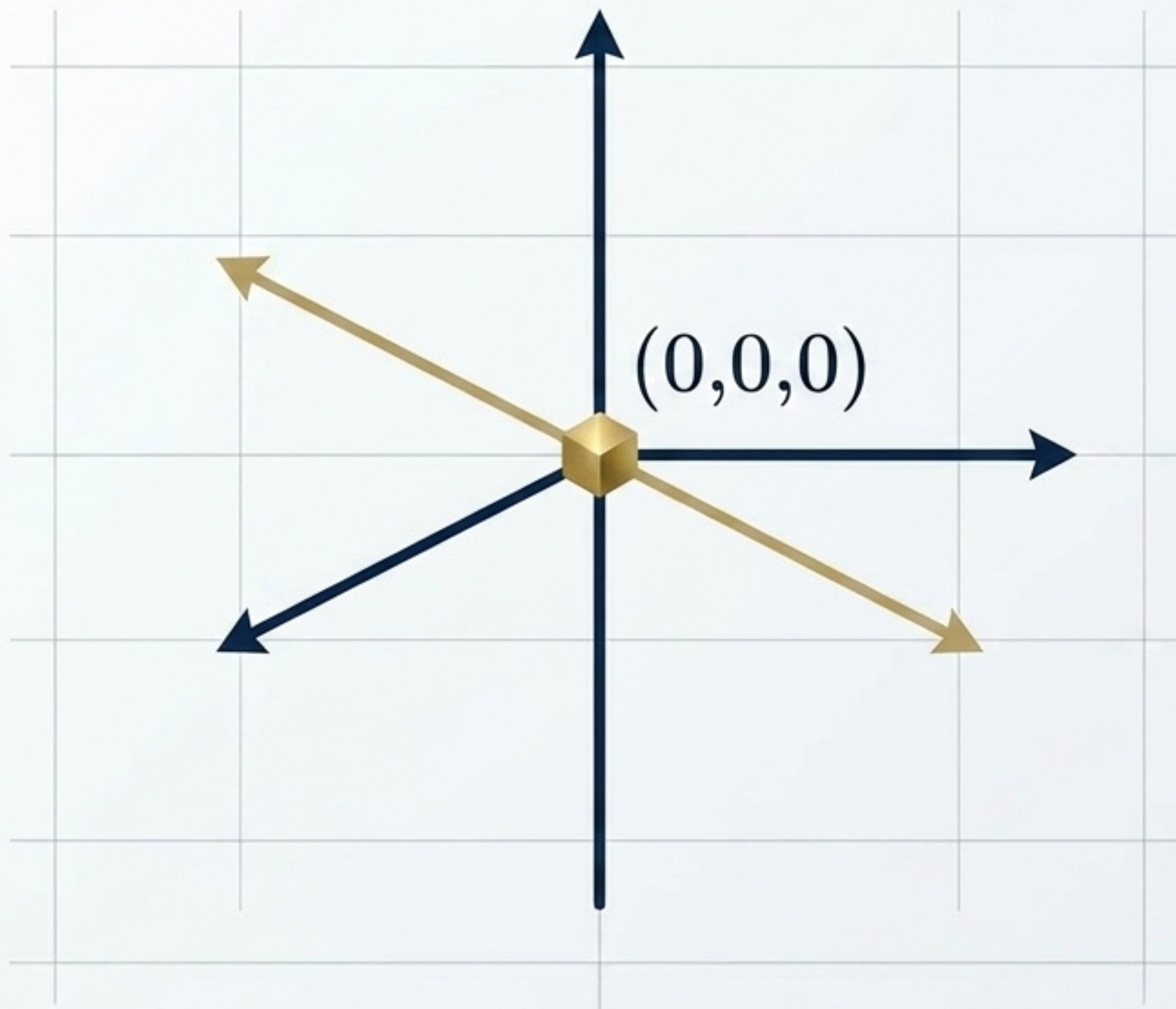

پایان

تولید اختصاصی محتوای پزشکی و شناختی.